

---

# nativ

---

 **LE RED CEDAR**

Une essence durable, de superbes finitions

 **PURETÉ DES LIGNES**

Lames larges, largeurs de l'ouvrant hors norme jusqu'à 1200 mm d'un seul tenant

 **EXCLUSIF**

Le design des éléments inox a été spécialement créé pour sublimer le caractère singulier de Nativ

 **DES MATÉRIAUX RENOUVELABLES**

Partie intégrante de la conception – ouvrant de 85 mm, l'un des plus épais du marché

 **UN DESIGN RECOMPENSÉ**

## AUX ORIGINES D'UNE PORTE UNIQUE

Traduisant un nouvel esprit, la gamme de portes NATIV dialogue avec la vraie nature du bois. Projet exclusif Zilten, NATIV concilie écologie, design et innovation technologique.

Il permet au bois de susciter l'émotion, de connecter nos sens entre eux. Et quelle plus belle essence que le Red Cedar pour y accéder ?

Originnaire de la côte Ouest canadienne, le Red Cedar (*Thuja plicata*) dispose d'une rare longévité. Son grain très fin favorise de superbes finitions révélant les écarts de teinte naturelle. S'inspirant de

cette aptitude, Zilten a particulièrement soigné le brossage de la surface pour révéler l'élégance du bois massif.

Des matériaux naturels et renouvelables ont également été intégrés au cœur de la conception.

Le cadre de l'ouvrant en bois exotique apporte solidité tandis que le liège dote NATIV d'excellentes performances thermiques.

Les décors inox, créations originales et exclusives, célèbrent ce mariage de la nature et des tendances contemporaines.

Le charme qui se dégage de Nativ est la conjugaison de plusieurs éléments :

- un bois Red Cedar, aux multiples nuances de couleurs, à la surface brossée,
- des veinages, des singularités, des flammes sur les lames qui marquent son côté naturel.

Chaque Nativ est unique et le restera : dans le temps, les couleurs de la porte évolueront, prenant des patines grisées, et renforçant son capital de séduction ! Ce vieillissement naturel n'altérera en rien les qualités isolantes ni esthétiques de Nativ, et donnera un cachet supplémentaire à ce produit d'exception.

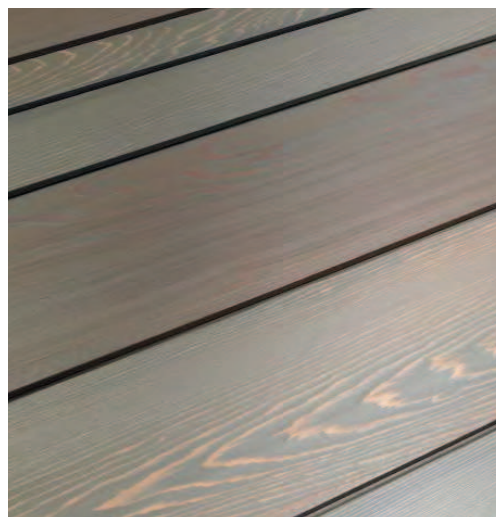

Des lignes contemporaines, sublimées par le Red Cedar brossé

# DES PROPRIÉTÉS TRÈS NATURELLES

des caractéristiques techniques performantes

Les fibres de bois (du Red Cedar et de l'essence exotique) isolent naturellement du froid et du bruit.

NATIV bénéficie d'un **Ud de 0,95 W/(m<sup>2</sup>.K)**; son pouvoir isolant est 2 à 3 fois supérieur à celui d'une porte menuisée conçue dans les années 80.

Le confort acoustique n'a pas été négligé, la gamme NATIV affiche un coefficient **Rw de 32 (-0; -2) dB\***.

Avec ses **85 mm** d'épaisseur, l'ouvrant figure parmi les plus épais du marché, apportant sécurité, solidité et confort.

\* En dimensions standard, tableau 2150 x 900 mm



## INDICE ENVIRONNEMENTAL

Nativ est la première gamme Zilten sur laquelle l'impact environnemental a été mesuré. L'indice final est une synthèse de ces trois indicateurs.

Exemple avec la Nativ 1 (dim 2150 x 900) : **D C B A A+**

Performance thermique **A** Ud 0,95 W/(m<sup>2</sup>.K)

Effet de serre **A+** 179kg éq CO<sub>2</sub>

Ressource et origine **A+** 4,1/5

Ensemble des indices environnementaux consultables en pages 92 à 97.

nativ

ZILTEN | 82



## NATIV 2

Couleur miel

**OPTION** : semi-fixe coordonné.

Composition 2150 x 1600 (1200 + 400).

La clé est nécessaire pour ouvrir la porte de l'extérieur.

VUE INTÉRIEURE



### NATIV 2

Couleur cendrée. Largeur 1200 mm.  
La clé est nécessaire pour ouvrir la porte de l'extérieur.



### NATIV 2 + SEMI-FIXE NATIV 2

Couleur naturelle. Largeur 1700 mm. (1200 + 500)



DÉTAIL NATIV 2  
LAME INOX BROSSÉ, SUR TOUTE LA LARGEUR DE LA PORTE, AVEC POIGNÉE DE TIRAGE INTÉGRÉE. LA CLÉ EST NÉCESSAIRE POUR OUVRIR LA PORTE DE L'EXTÉRIEUR

## ENTREtenir POUR BIEN VIEILLIR

Les portes Nativ nécessitent un soin spécifique pour garantir leur bon vieillissement. Zilten a conçu un kit d'entretien, offert à chaque nouveau propriétaire. Une vidéo vous explique tout !



A découvrir sur  
[www.zilten.com/kit-nativ](http://www.zilten.com/kit-nativ)

Le succès du Red Cedar dans l'habitat vient de sa durabilité liée à son caractère imputrescible. Il est néanmoins sensible aux chocs, et l'utilisation au fil des années entrainera de petits aléas (coups, rayures, impacts modérés) qui ne feront qu'ajouter du charme à sa patine naturelle.

nativ

ZILTEN | 84



**NATIV 8**

Couleur carmin  
Largeur 1700 mm (500+1200).

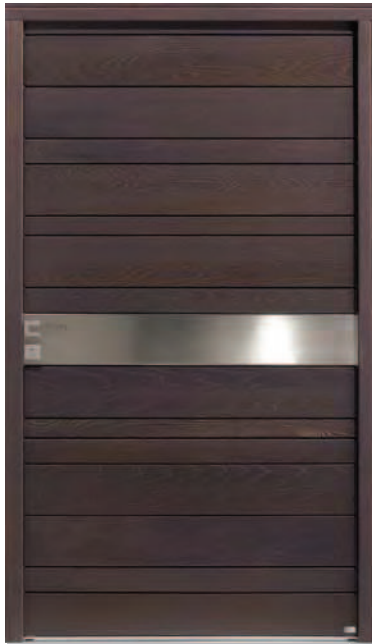

### NATIV 8

Couleur brun. Largeur 1200 mm.



DÉTAIL NATIV 8

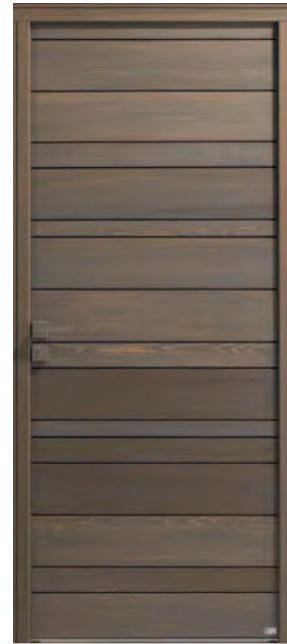

### NATIV 1

Couleur cendrée. Largeur 900 mm.

## COLORÉ À L'EXTÉRIEUR, NATUREL À L'INTÉRIEUR

L'ensemble des modèles Nativ sont disponibles en 4 couleurs au choix face extérieure.

Extérieur brossé : aspect **cendré** pour évoquer l'aspect vieilli de l'essence, **miel**, pour une approche plus authentique du Red Cedar, **carmin**, d'inspiration pays basque ou **brun** aux reflets violette, pour renforcer le côté contemporain et original de Nativ. Intérieur brossé également : ton **naturel** et chaleureux.

Face extérieure

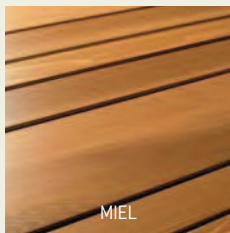

MIEL

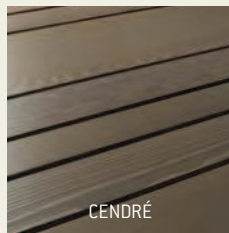

CENDRÉ

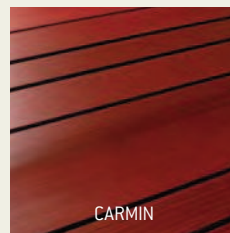

CARMIN

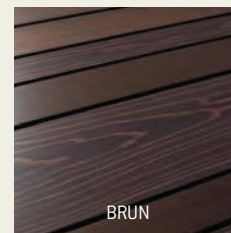

BRUN

Face intérieure

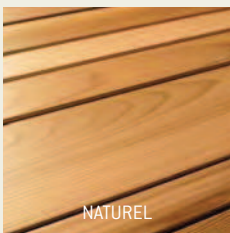

NATUREL

Les techniques d'imprimerie ne permettent pas de reproduire fidèlement les couleurs des portes.



**NATIV 3**

Couleur cendrée. Largeur 1000 mm.

VUE INTÉRIEURE

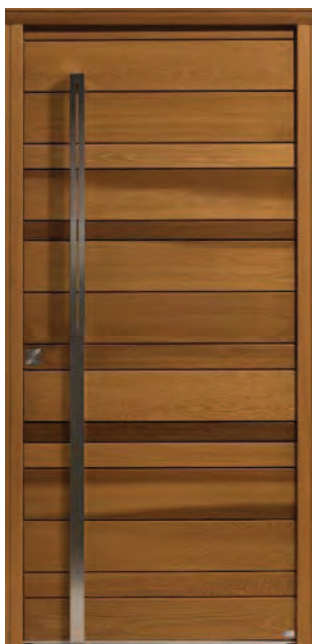

**NATIV 6**

Couleur miel. Largeur 1000 mm.



 DÉTAIL NATIV 6, COULEUR MIEL,  
 GRANDE BARRE DE TIRAGE RAINURÉE,  
 INOX BROSSÉ



**NATIV 3**

Largeur 900 mm.





### NATIV 5

Vitrage organique  
affleurant à la lame inox  
brossé. Couleur cendrée,  
largeur 1200.

**OPTION** : fixe en dormant  
Composition 2150 x 1500  
(1200 + 300)

nativ

ZILTEN | 87

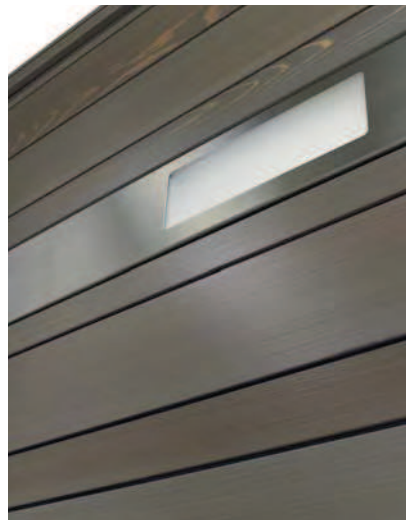
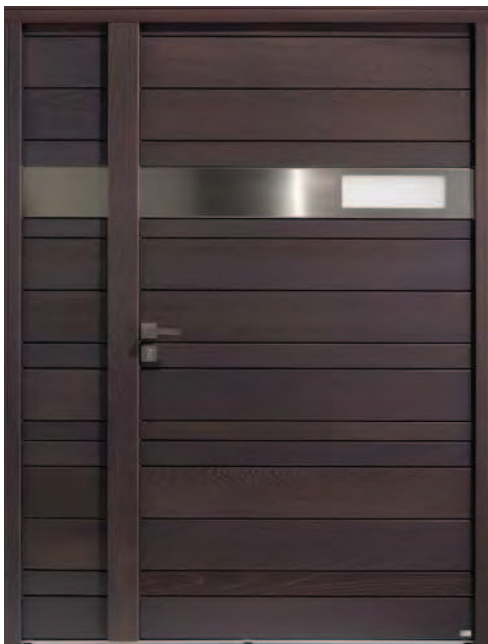

DÉTAIL NATIV 5, COULEUR CENDRÉE

### NATIV 5

Couleur brun. Largeur 1600 mm (1200 + semi-fixe 400).

## DES LARGEURS HORS NORMES DE 800 À 1200 mm

Les **6 modèles** se déclinent dans 5 largeurs standard (800 / 900 / 1000 / 1100 / 1200 mm)  
 Pour donner plus d'ampleur à votre entrée, apporter de la lumière, optez pour un fixe latéral vitré (de 300 à 1100 mm).



En largeur 900 mm

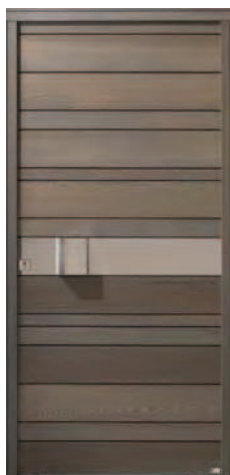

En largeur 1000 mm



En largeur 1200 mm

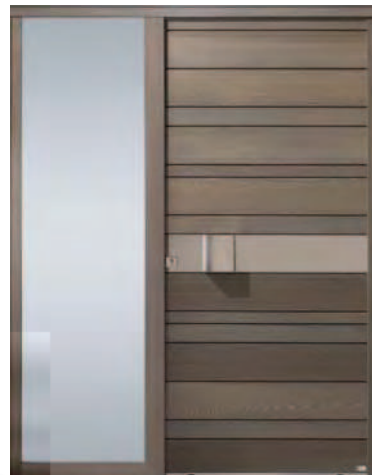

En largeur 1600 mm (1000 + 600)

## DES POSSIBILITÉS SUR-MESURE ÉTENDUES

Chaque modèle se décline dans les largeurs intermédiaires suivantes :  
 850 / 950 / 1050 / 1150 mm. En hauteur, les ouvrants sont réalisables de 1800\* mm  
 à 2250 mm toute hauteur. Combiné au dormant élargi, Nativ s'adapte à la majorité des  
 cas de rénovation, en toute réussite esthétique.

\* Sauf Nativ 3 et 6 : à partir de 2050 mm



En largeur 1900 mm (400 + 1100 + 400)  
 Hauteur 2500 mm avec imposte à battant

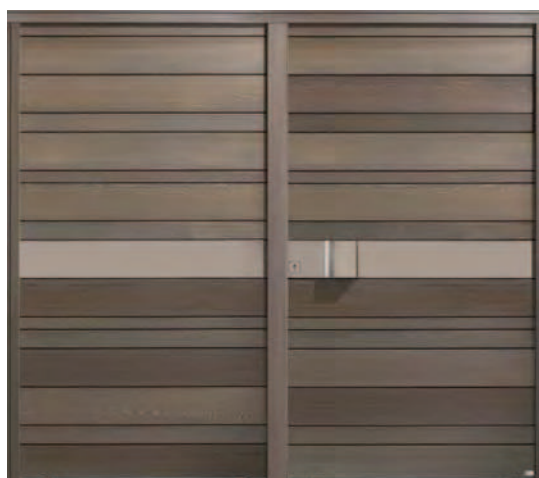

Double vantaux Nativ 2. Largeur 2440 mm tableau  
 Ouverture à la clé, uniquement pour vantail principal.  
 Composition double vantaux réalisable sur tous les modèles (de 1600 mm à 2440 mm).  
 Sur Nativ 3 / 6, le vantail secondaire n'a pas de barre de tirage.  
 Sur nativ 2, le décor inox n'intègre pas de poignée de tirage sur le vantail secondaire (idem  
 photo ci-dessus).

## DES COMPOSITIONS PERSONNALISÉES ET ORIGINALES



En largeur 1800 mm (300 + 1200 + 300)  
Hauteur 2450 mm (2150 + 300)



En largeur 1400 mm (1100 + 300)  
Hauteur 2950 mm (2150 + 800)



### NATIV 2

Ouvrant ferré sur meneau du fixe en dormant,  
largeur 1600 mm (1200 + 400)

## DES SEMI-FIXES COORDONNÉS

Largeur 400 et 500 mm



Semi-fixe Nativ 1



Semi-fixe Nativ 2



Semi-fixe Nativ 5

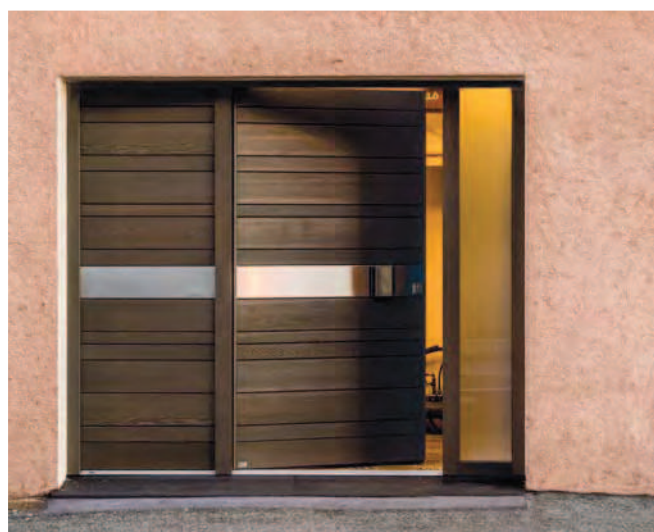

Composition sur-mesure

- Une ligne pure, des lames larges aux pas variables
- Le charme du Red Cedar tout en nuance de couleurs
- Des décors inox exclusifs créés par Zilten
- Des matériaux renouvelables au coeur de la conception pour un ouvrant de 85 mm
- Une finition brossée, quatre couleurs au choix face extérieure

## Design récompensé



LABELSVIA'2011

## POSE EN NEUF

### Coupe technique horizontale

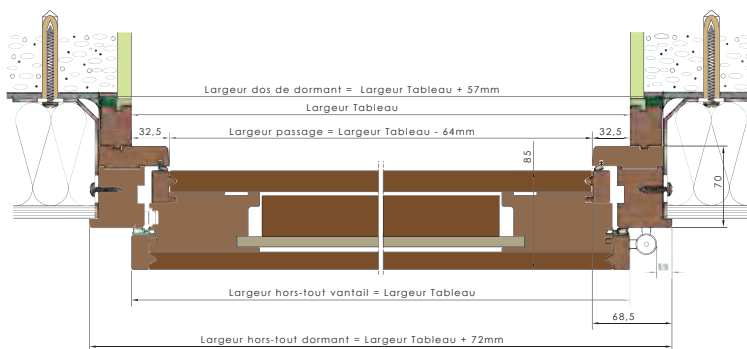

### Coupe technique verticale

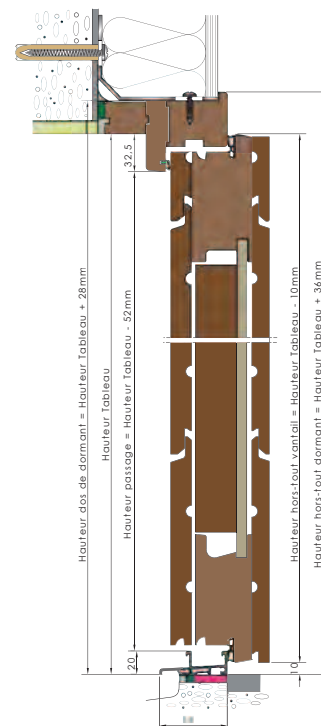

ZILTEN | 90

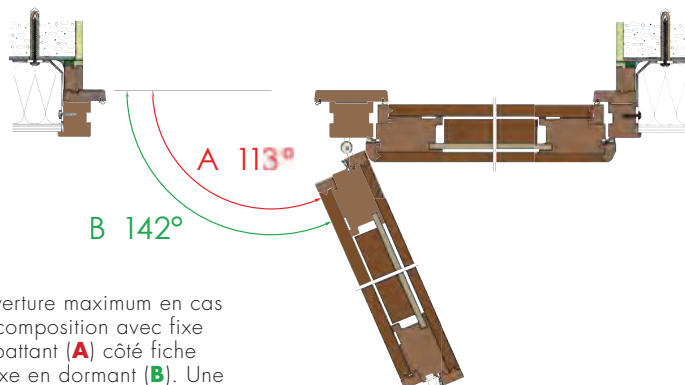

Ouverture maximum en cas de composition avec fixe en battant (A) côté fiche et fixe en dormant (B). Une butée est nécessaire afin de limiter l'ouverture.

## Les accessoires



Poignée inox ROCI 2

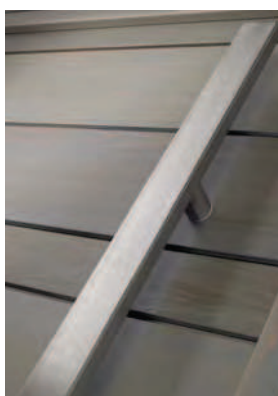

Barre de tirage inox  
brossé 1800 mm - Nativ 3



Barre de tirage inox  
brossé rainurée - Nativ 6



Poignée de tirage inox  
brossé - Nativ 2

La poignée ROCI 2  
équipe toutes les NATIV  
face intérieure,  
et les NATIV 1/5/ 8  
face extérieure

La clé est nécessaire pour ouvrir la porte de l'extérieur :

**Avertissement :** pour le bon fonctionnement de la porte, le pêne central de la serrure possède un jeu (réglable) nécessaire de fonctionnement par rapport à la gâche. Pour immobiliser et comprimer les joints de votre porte, il est nécessaire de tourner la clé pour actionner les multiples points de verrouillage. Si vous n'effectuez pas cette action, le jeu peut entraîner des bruits ou des passages d'air.

*Les portes revêtues de parement inox, suivant leur localisation et exposition, doivent être entretenues régulièrement (se référer aux préconisations consultables sur le site internet).*

## La sécurité

### EN STANDARD :

les portes Nativ sont équipées d'une serrure multi-points détaillée ci-contre et d'un barillet de sécurité (5 clés ZILTEN + carte de réapprovisionnement) :

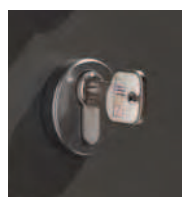
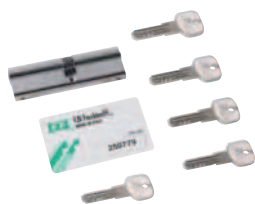

### OPTIONS :

OPTION 1 : barillet Axi'home VACHETTE  
4 clés, débrayable + carte de propriété



### OPTION 2 : Système de fermeture A2P\*

Ensemble comprenant : la serrure, le barillet débrayable BKS\* et la gâche centrale. Tous les éléments sont certifiés A2P\*

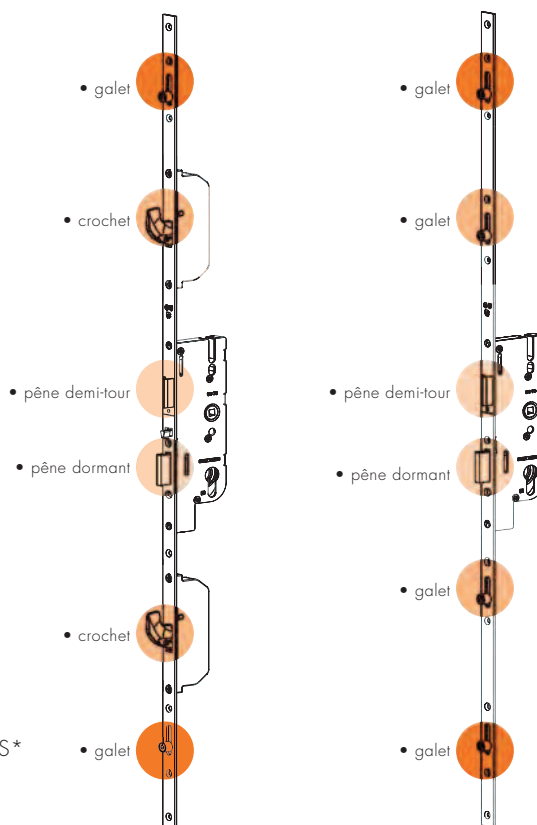
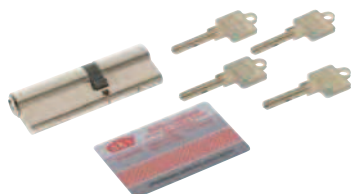

Nativ 1 / 5 / 8  
Serrure automatique

Nativ 2 / 3 / 6  
Serrure manuelle,  
la clé est nécessaire  
pour ouvrir la porte de  
l'extérieur.